

Achat
HOTELS

ACHAT HOTEL

ACHAT HOTEL



IMMER AM
RICHTIGEN ORT

BRAUNSCHWEIG

ACHAT TAGUNGSHOTEL

Hoteldetails

- 131 Zimmer mit WLAN, TV & Bad mit Haartrockner
- Teilweise klimatisiert
- Sauna & Gym (kostenfrei)
- Außenparkplätze & Tiefgaragenstellplätze (gebührenpflichtig)
- Hauptbahnhof fußläufig in 2 Minuten erreichbar

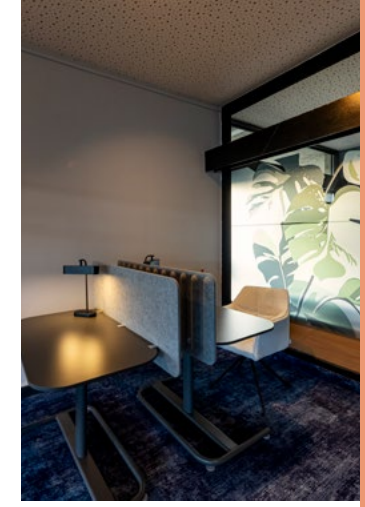

Restaurant

- Unser Restaurant bietet für Tagungsgäste lokale und internationale Speisen in angenehmer Atmosphäre
- Bei schönem Wetter draußen auf der Terrasse sitzen & genießen



XL TAGEN & kleiner

- 8 variable Tagungsräume bis 250 Gäste
- Tagungstechnik, Klimaanlage, WLAN, meistens mit Tageslicht, abdunkelbar



ACHAT Hotel Braunschweig
Berliner Platz 3
38102 Braunschweig

meet.braunschweig@achat-hotels.com
+49 (0) 531 7008-123







Bis Braunschweig Hauptbahnhof
(170 m zum Hotel)

ZUM
TAGUNGSHOTEL

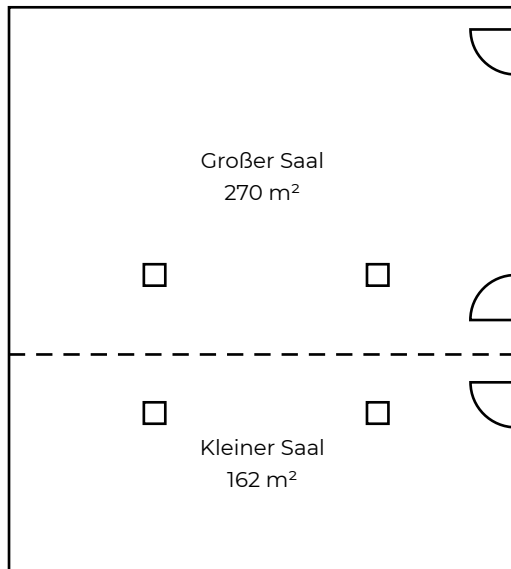

Tagungsräume



				
Großer Saal	200	70	25	-
Kleiner Saal	50	40	20	20
Großer & Kleiner Saal	250	100	-	-

Tagungsräume

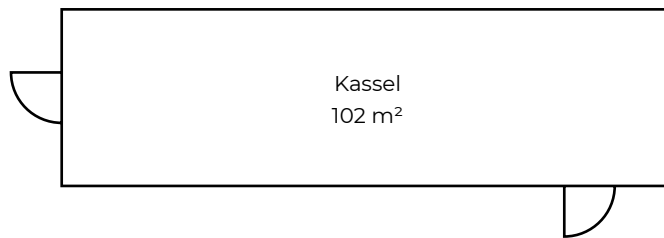
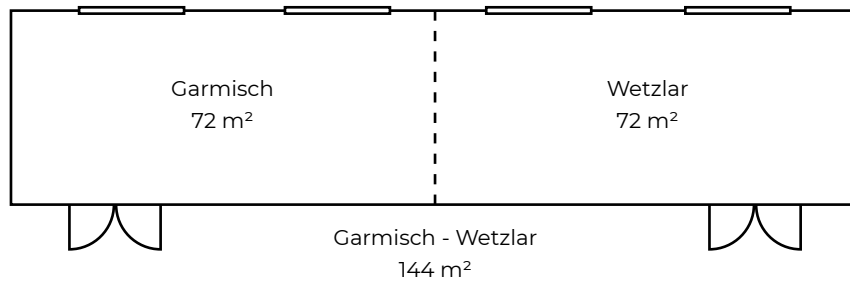

Garmisch	30	25	15	15
Wetzlar	30	25	15	15
Garmisch & Wetzlar	60	42	40	35
Kassel	40	30	25	25

Tagungsräume

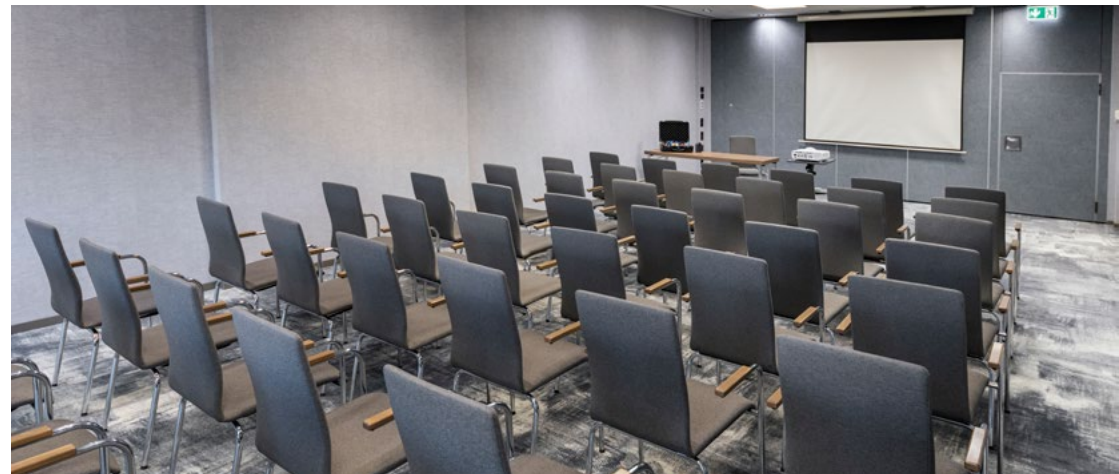
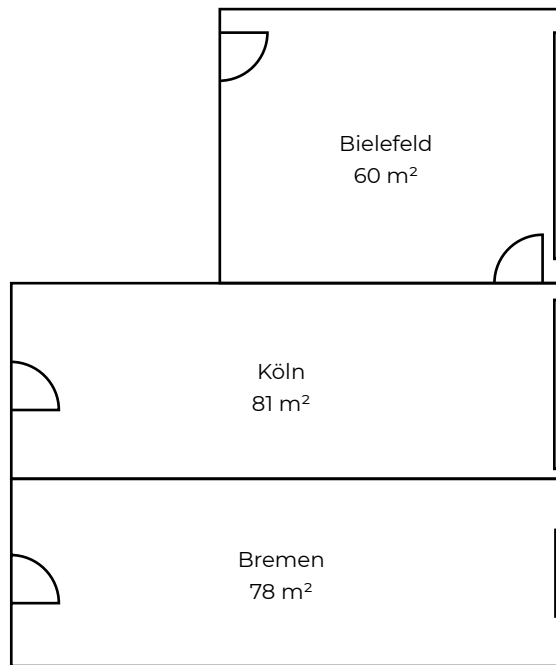

Bielefeld	20	14	12	16
Bremen	50	26	25	30
Köln	50	26	25	30



„SUPER ZENTRAL & SMART –
EGAL OB GESCHÄFTLICH ODER PRIVAT“

ZUM
TAGUNGSHOTEL

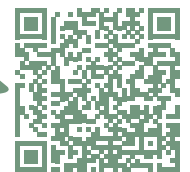

Tagungspauschalen

Meet 4 Energy

- Raummiete und Bereitstellungskosten für den Tagungsraum
- Tagungsblöcke und Stifte
- Standardtechnik (1 Beamer mit Leinwand, WLAN, 1 Flipchart, 1 Pinnwand und 1 Moderatorenkoffer)
- Mineralwasser im Haupttagungsraum
- Take a break (Kaffee-/Teepause)
- 3-Gang Menü oder Lunchbuffet
- Take another break (Kaffee-/Teepause)
- Fahnenmast und Rednerpult (soweit vorhanden)
- Vorstandstisch

Meet 4 Power

- Raummiete und Bereitstellungskosten für den Tagungsraum
- Tagungsblöcke und Stifte
- Standardtechnik (1 Beamer mit Leinwand, WLAN, 1 Flipchart, 1 Pinnwand und 1 Moderatorenkoffer)
- Tagungsgetränke unlimitiert für alle Teilnehmer, auch zum Mittagessen
- Take a break (Kaffee-/Teepause) mit kleinen Snacks vormittags
- Mittagessen oder Lunchbuffet
- Take another break (Kaffee-/Teepause) mit kleinen Snacks nachmittags
- Fahnenmast und Rednerpult (soweit vorhanden)
- Vorstandstisch

Meet 4 Spirit

- Begrüßungskaffee vor dem Tagungsraum Achat-“Surprise“ im Tagungsraum
- Raummiete und Bereitstellungskosten für den Tagungsraum
- Tagungsblöcke und Stifte
- Standardtechnik (1 Beamer mit Leinwand, WLAN, 1 Flipchart, 1 Pinnwand und 1 Moderatorenkoffer)
- Tagungsgetränke unlimitiert für alle Teilnehmer und in allen Workshop-Räumen, auch zum Mittagessen
- Take a break (Kaffee-/Teepause) mit kleinen Snacks vormittags
- Mittagessen oder Lunchbuffet inklusive Kaffeespezialitäten nach dem Mittagessen
- Take another break (Kaffee-/Teepause) mit kleinen Snacks nachmittags
- Fahnenmast und Rednerpult (soweit vorhanden)
- Vorstandstisch

Die angegebenen Tagungspauschalen können je nach Hotel variieren.
Gerne passen wir unsere Tagungspauschalen auf Anfrage individuell an Ihre Bedürfnisse an.

Echt Gut*

*Den Best Price gibt's immer auf der Website:
achat-hotels.com

ACHAT Hotels

Konrad-Zuse-Ring 23 | 68163 Mannheim
T +49 (0) 621-48 07 0 | F +49 (0) 621 4807 99
echtgut@achat-hotels.com | achat-hotels.com

Es gelten die AGB der ACHAT Hotels. Die in dieser Tagungsmappe enthaltenen Angaben erfolgen ohne Gewähr. Änderungen jederzeit vorbehalten. Für eventuelle Druckfehler übernehmen wir keine Haftung. Stand: März 2026