



IMMER AM  
RICHTIGEN ORT

# FRANKFURT MAINTAL

ACHAT TAGUNGSHOTEL

## Hoteldetails

- 142 Zimmer mit TV, Radio, Schreibtisch, Boxspringbetten & Bad mit Haartrockner
- Klimaanlage
- Gym
- Hotelparkplätze (gebührenpflichtig)
- Ausgezeichnete Verkehrsanbindung & einfache Wege zu allen wichtigen Geschäftsvierteln des Ballungsraumes sowie zur Messe Frankfurt



## Restaurant & Bar

- Restaurant mit internationaler & regionaler Küche
- An der Bar gibt es alles von geschüttelt bis gezapft



## XL TAGEN & kleiner

- 10 Tagungsräume bis 200 Gäste
- Klimaanlage
- Tageslicht, abdunkelbar
- Tagungstechnik, WLAN



ACHAT Hotel Frankfurt Maintal  
Westendstraße 77  
63477 Maintal-Dörnigheim

meet.maintal@achat-hotels.com  
+49 (0) 6181 4283-0



Bis Maintal Ost Bahnhof  
(1,3 km zum Hotel)

ZUM  
TAGUNGSHOTEL

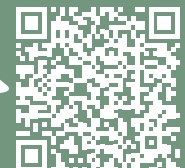

# Tagungsräume

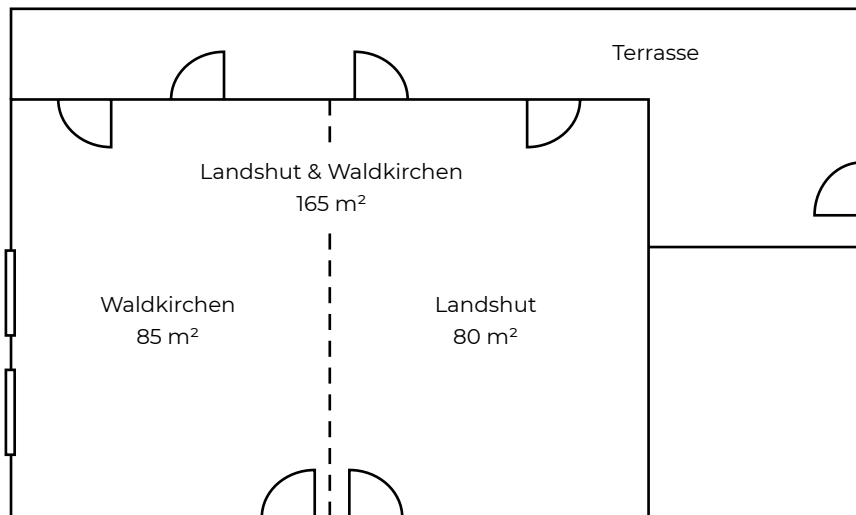

Landshut	80	50	27	28	40
Waldkirchen	80	50	27	28	40
Landshut & Waldkirchen	200	100	60	50	80

# Tagungsräume

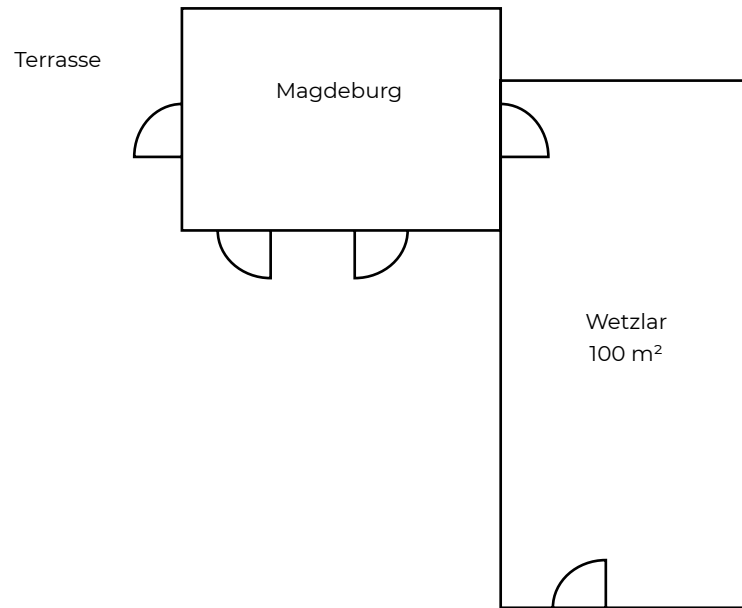

Wetzlar	80	30	30	30	30

# Tagungsräume

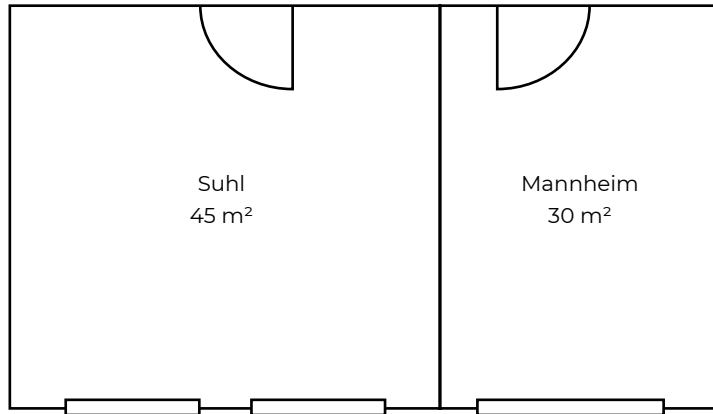

Suhl	40	18	18	12	-
Mannheim	25	12	12	12	-

## Tagungsräume

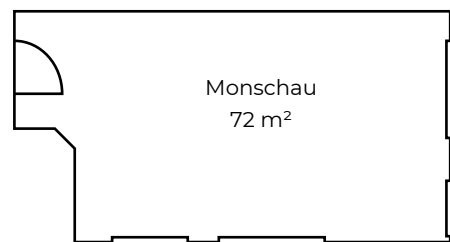
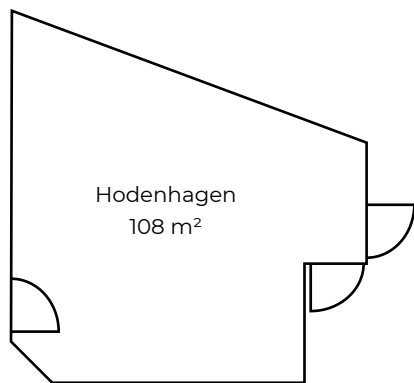

Hodenhagen	90	60	20	28	30
Monschau	70	30	30	30	20

# Tagungsräume

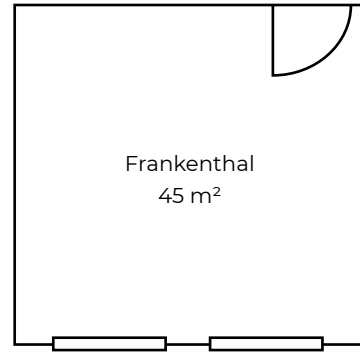
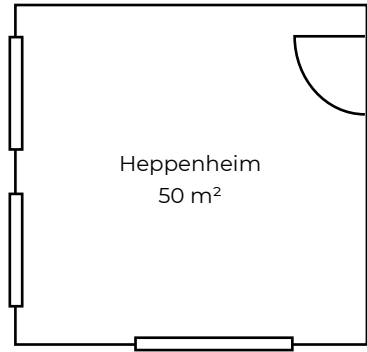

Heppenheim	40	20	18	20	20
Frankenthal	40	20	12	18	16

## Events

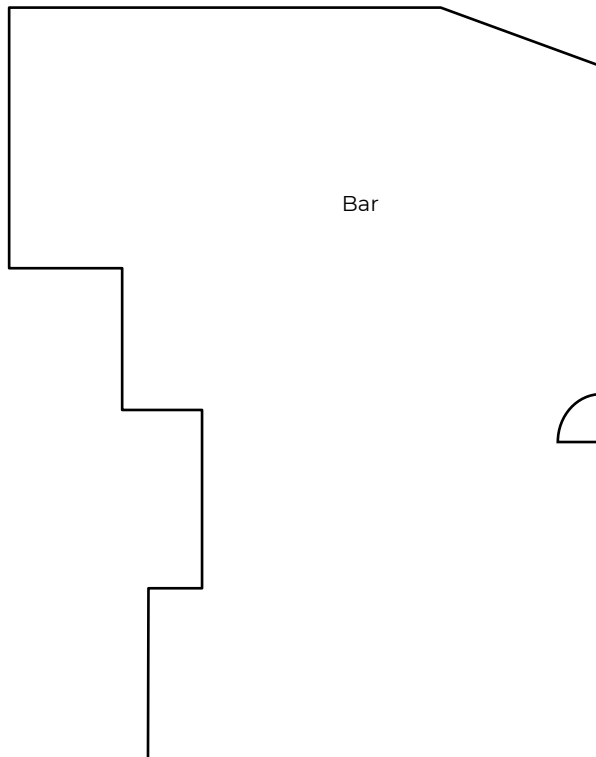

Ob Geburtstag, Firmenfeier, After-Work oder private Party – unsere Bar bietet den perfekten Rahmen für unvergessliche Veranstaltungen. Unser Veranstaltungsraum kann je nach Anlass und Gästezahl auf Anfrage gemietet werden. Wir gestalten gemeinsam mit dir den passenden Rahmen für dein Event.





„MAINTAL VERBINDET  
URBANER FLAIR MIT  
NATÜRLICHER SCHÖNHEIT“

ACHAT HOTEL FRANKFURT MAINTAL

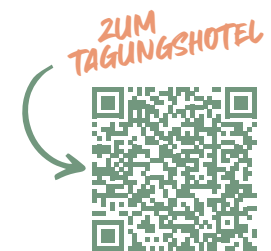

SEITE 10

# Tagungspauschalen

## Meet 4 Energy

- Raummiete und Bereitstellungskosten für den Tagungsraum
- Tagungsblöcke und Stifte
- Standardtechnik (1 Beamer mit Leinwand, WLAN, 1 Flipchart, 1 Pinnwand und 1 Moderatorenkoffer)
- Mineralwasser im Haupttagungsraum
- Take a break (Kaffee-/Teepause)
- 3-Gang Menü oder Lunchbuffet
- Take another break (Kaffee-/Teepause)
- Fahnenmast und Rednerpult (soweit vorhanden)
- Vorstandstisch

## Meet 4 Power

- Raummiete und Bereitstellungskosten für den Tagungsraum
- Tagungsblöcke und Stifte
- Standardtechnik (1 Beamer mit Leinwand, WLAN, 1 Flipchart, 1 Pinnwand und 1 Moderatorenkoffer)
- Tagungsgetränke unlimitiert für alle Teilnehmer, auch zum Mittagessen
- Take a break (Kaffee-/Teepause) mit kleinen Snacks vormittags
- Mittagessen oder Lunchbuffet
- Take another break (Kaffee-/Teepause) mit kleinen Snacks nachmittags
- Fahnenmast und Rednerpult (soweit vorhanden)
- Vorstandstisch

## Meet 4 Spirit

- Begrüßungskaffee vor dem Tagungsraum Achat-“Surprise“ im Tagungsraum
- Raummiete und Bereitstellungskosten für den Tagungsraum
- Tagungsblöcke und Stifte
- Standardtechnik (1 Beamer mit Leinwand, WLAN, 1 Flipchart, 1 Pinnwand und 1 Moderatorenkoffer)
- Tagungsgetränke unlimitiert für alle Teilnehmer und in allen Workshop-Räumen, auch zum Mittagessen
- Take a break (Kaffee-/Teepause) mit kleinen Snacks vormittags
- Mittagessen oder Lunchbuffet inklusive Kaffeespezialitäten nach dem Mittagessen
- Take another break (Kaffee-/Teepause) mit kleinen Snacks nachmittags
- Fahnenmast und Rednerpult (soweit vorhanden)
- Vorstandstisch

Die angegebenen Tagungspauschalen können je nach Hotel variieren.  
Gerne passen wir unsere Tagungspauschalen auf Anfrage individuell an Ihre Bedürfnisse an.

# Echt Gut\*

\*Den Best Price gibt's immer auf der Website:  
[achat-hotels.com](https://achat-hotels.com)

## ACHAT Hotels

Konrad-Zuse-Ring 23 | 68163 Mannheim  
T +49 (0) 621-48 07 0 | F +49 (0) 621 4807 99  
[echtgut@achat-hotels.com](mailto:echtgut@achat-hotels.com) | [achat-hotels.com](https://achat-hotels.com)

Es gelten die AGB der ACHAT Hotels. Die in dieser Tagungsmappe enthaltenen Angaben erfolgen ohne Gewähr.  
Änderungen jederzeit vorbehalten. Für eventuelle Druckfehler übernehmen wir keine Haftung. Stand: Oktober 2025